

MANUAL DE INSTALAÇÃO

cama  flage

a cama que levanta com você

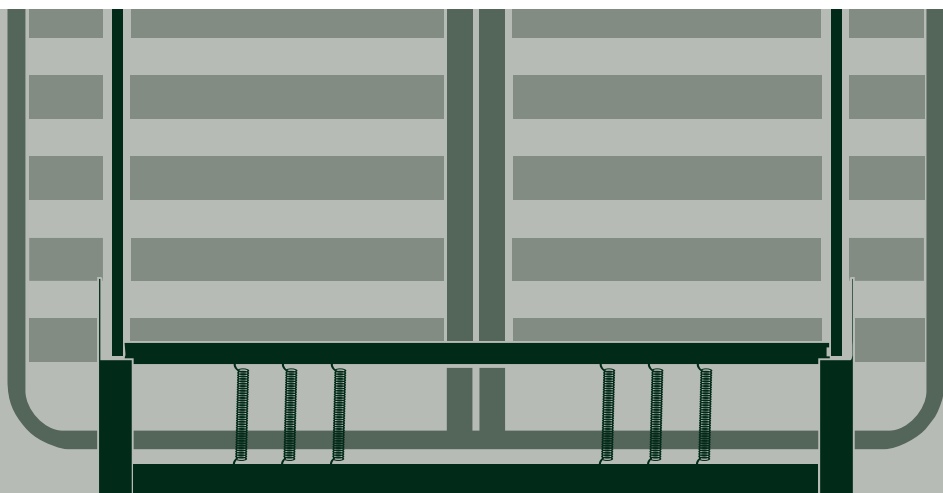

A **Camaflage*** traz até você um produto que reúne criatividade, praticidade e bom gosto. A “cama que levanta com você” é uma proposta inteligente e inovadora para clientes que buscam melhor utilização de espaço, assim como ambientes versáteis, quebrando o paradigma de que camas só se encontram em quartos. A **Camaflage vem com** mecanismo de fixação no chão, estrutura em aço, pintura eletrostática híbrida poliéster, estrado multilaminado flexível e uma cinta de nylon para segurar colchão e travesseiros.

*Patente: MU 8600586-3

*Logomarca: 827117078 (registrado no INPI)

IMPORTANTE

Ao retirar a embalagem, antes de iniciar a instalação confira o conteúdo recebido:

- 06 Parafusos



- 06 Buchas



- 02 Molas - Solteiro Lateral

- 04 Molas - Solteiro Vertical e Viúva

- 06 Molas - Casal e Queen

- 02 Aparadores - 079 / 089 Vertical e 079 e 089 Horizontal

- 04 Aparadores - 119 / 139 / 159 Vertical e 139 Horizontal



OBS: Não é obrigatório o uso de todas as molas que acompanham a Camaflage. Colchões mais leves (de espuma) necessitam menos molas do que os pesados (de molas). Você sabe que a cama está com o número correto de molas se quando aberta ela se mantiver perfeitamente assentada no chão e continuar leve no manuseio de subida e descida.

- ① Base de articulação
- ② Molas
- ③ Pés com articulação
- ④ Estrado multilaminado flexível
- ⑤ Cinta de nylon com fivela
- ⑥ Barra de abertura/fechamento e trava
- ⑦ Aparadores

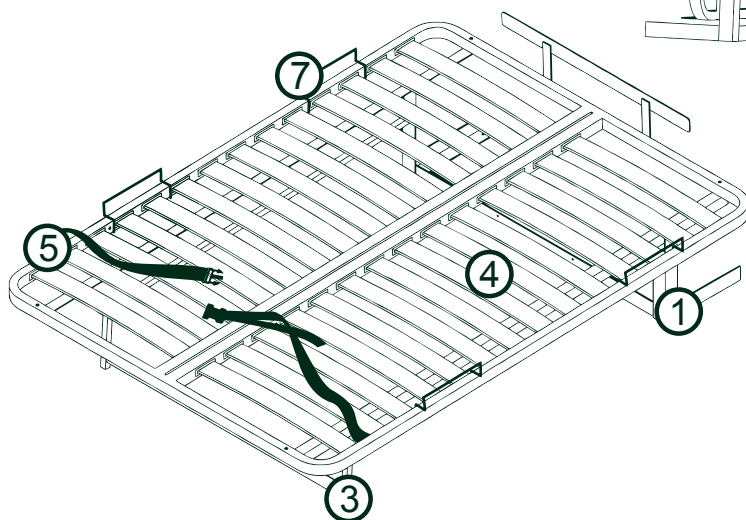
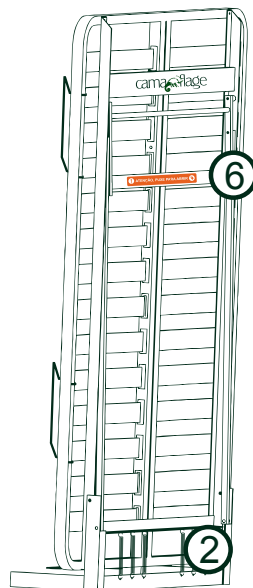

MODELOS E MEDIDAS CAMAFLAGE

TAMANHOS	MEDIDAS	PESO
Queen	1,59m x 1,98 m	Até 250kg para duas pessoas
Casal	1,39m x 1,88 m	Até 250kg para duas pessoas
Viúva	1,19m x 1,88 m	Até 150kg
Solteiro Vertical 0,89	0,89m x 1,88 m	Até 150kg
Solteiro Vertical 0,79	0,79m x 1,88 m	Até 150kg
Solteiro Horizontal 0,89	0,89m x 1,88 m	Até 150kg
Solteiro Horizontal 0,79	0,79m x 1,88 m	Até 150kg

INSTRUÇÕES DE INSTALAÇÃO

1

Posicionar a **Camaflage** aberta, com o colchão que será utilizado, no local reservado para instalação;

1

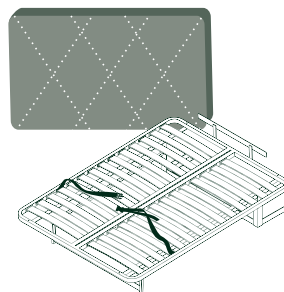

2

Prender o colchão à Camaflage com a cinta de nylon afivelada;

2

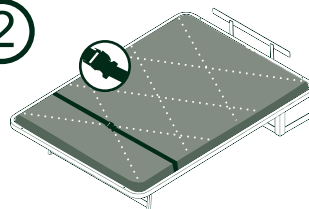

3

Fechar a Camaflage, com o colchão, no local reservado para instalação;

3

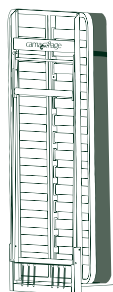

4

Manusear abertura da Camaflage, verificando distância apropriada à fixação da base de articulação no chão;

4



Atenção!!

Para essa verificação será necessário mais de uma pessoa, uma para segurar a base da cama e outra para o manuseio, garantindo que não haja perigo de acidente, em virtude da cama ainda não estar fixa ao chão.

5

Marcar local exato para furação do chão;

5

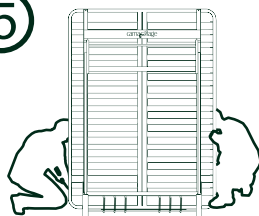

6

Retirar a Camaflage, furar o chão conforme marcação feita;

6

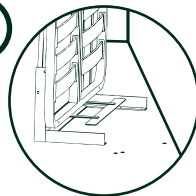

7

Colocar buchas nos furos;
OBS.: Caso o piso onde a Camaflage será instalado seja de tacos antigos, onde geralmente o contrapiso é fraco, será necessário substituir os parafusos e buchas por bucha 12 e parafuso com 11 cm de comprimento

7

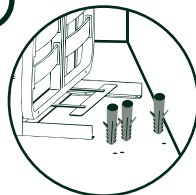

8

Posicionar a Camaflage fechada, sem colchão para fixação no chão, com parafusos;

8

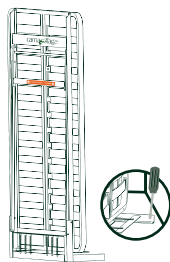

9

Encaixar os aparadores.

9

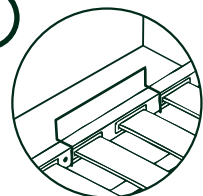

IMPORTANTE

O manuseio da sua Camaflage deve ser feito **SOMENTE** pela barra de abertura/fechamento e trava, identificada com o adesivo

ⓘ ATENÇÃO, PUXE PARA ABRIR



PRAZO DE GARANTIA

As camas retrateis **Camaflage** tem garantia no prazo de 3 ANOS, para qualquer defeito de fabricação, contando a partir da emissão da nota fiscal de venda ao consumidor.

CONDIÇÕES QUE ANULAM A VALIDADE DA GARANTIA

O produto perderá a garantia (mesmo dentro do prazo) se o defeito apresentado tiver sido ocasionado por mau uso ou em contrariedade ao que determina o manual de instalação.

IMPORTANTE: O MANUSEIO DA SUA CAMAFLAGE DEVE SER FEITO SOMENTE PELA BARRA DE ABERTURA/FECHAMENTO E TRAVA, IDENTIFICADA COM O ADESIVO "PUXE".

! ATENÇÃO, PUXE PARA ABRIR **↻**

A GARANTIA SERÁ ANULADA POR:

- tentar abrir a cama pelas laterais em vez da barra de abertura/fechamento;
- Expor o produto ao sol ou intempéries;
- Acidentes de transporte e/ou instalação;
- Ruptura das ripas do estrado por
- utilização inadequada, como excesso de peso ou pressão exercida por qualquer outro elemento que não seja o colchão. O mesmo se aplica a pisar, ajoelhar ou pular sobre o produto;

PARABÉNS!

Você acaba de adquirir um produto fabricado para a Camaflage Móveis LTDA, por Pilati, dentro dos rigorosos padrões de qualidade, obedecendo às normas técnicas e à história de muitos anos de respeito ao consumidor.

A fabricação de produtos e todo o sistema métrico nacional relacionado ao mesmo são formulados por princípios básicos, determinados pela ABNT, a qual assegura a todos os fabricantes uma variação de até 1 cm nas dimensões finais do produto, que mesmo assim será considerado dentro dos padrões determinados de fabricação.

A garantia somente terá validade mediante apresentação deste certificado e a nota fiscal de compra, junto ao local onde foi comprado o produto. Quando houver solicitação de assistência técnica, a fábrica enviará um representante comercial para avaliação do problema e emissão de um laudo técnico. Não se inclui na garantia a não adequação de conforto do cliente ao produto.

A Camaflage se reserva o direito de atualizar sua linha de produtos sem prévio aviso. Portanto, quando tornar-se necessária a substituição de um produto antigo por um novo, o cliente deverá aceitar as inovações implementadas, haja vista que o modelo anterior não mais existe.



a cama que levanta com você

Rua Santa Clara, 70 sl 907
Copacabana Rio de Janeiro CEP: 22041-900
Tel/Fax: 21 3208 3743 Nextel: 21 7851 5975

contato@camaflagebrasil.com
www.camaflage.com.br